

WIFI VIDEO TÜRSPRECHANLAGE

Typ: REV-VD01A

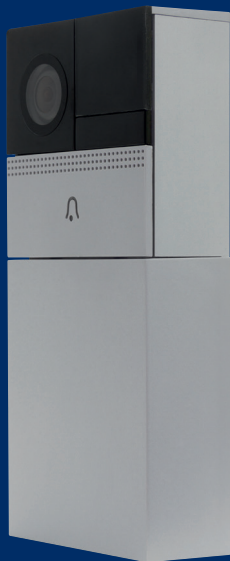

REV Ritter GmbH

Frankenstr. 1-4 • D-63776 Mömbris • www.rev.de

E-Mail: service@rev.de • Service-Telefon: +49 900 1 17 1070*

*36ct/Min aus dem deutschen Festnetz, Mobilfunkpreise abweichend

09.18

ÜBERSICHT VD1 VIDEO TÜRSPRECHANLAGE

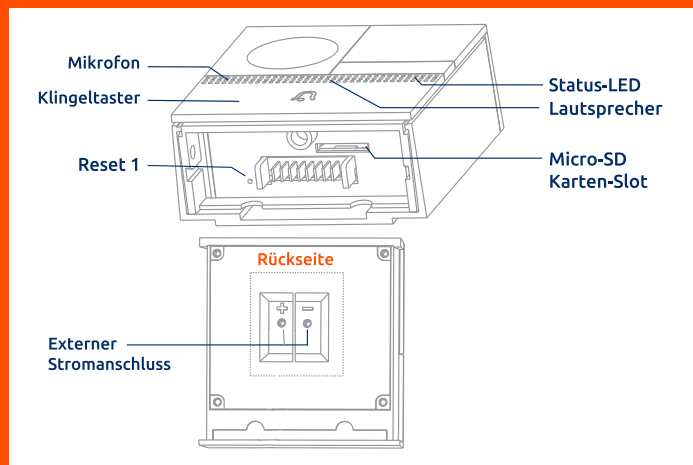

LIEFERUMFANG

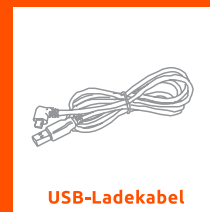

ÜBERSICHT BATTERIEPACK

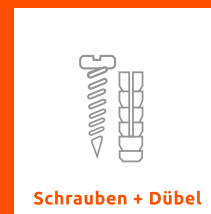
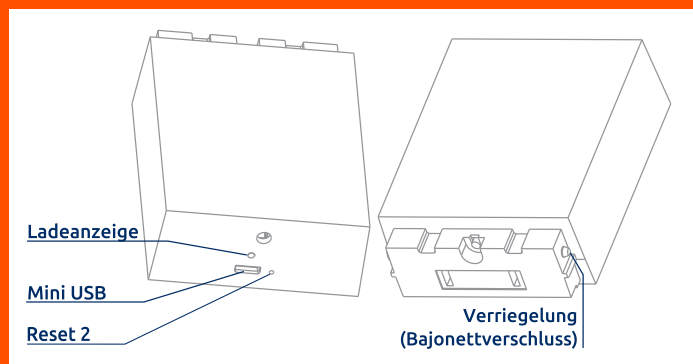

INHALT

Sicherheitshinweise	6	Verriegeln/Entriegeln des Batteriepacks	30
Vorbereitung	8	Stromverbrauchsverwaltung	30
Drahtlose Montage (Batteriebetrieb)	9	Löschen	31
Verkabelte Montage	12	Reset	32
Türsprechanlage mit Ihrem Mobilgerät verbinden (QR-Code)	15	Namensschild anbringen	33
Türsprechanlage mit Ihrem Mobilgerät verbinden (Access-Point-Modus)	20	Technische Daten	34
Nutzung über das Mobilfunknetz	22	CE-Konformitätserklärung	34
Funktionen und Einstellungen	23	WEEE-Entsorgungshinweis	35
Benutzerarten	23	Batterie-Entsorgungshinweis	35
Freunde hinzufügen	23	Service	35
Anruf entgegennehmen	24		
Live-Ansicht oder gespeichertes Video ansehen	24		
Alarmmitteilung	26		
Fernaktivierung	26		
Ereignisvideo	27		
Verbindung mit einem Funk-Gong	27		
Mit Freunden teilen	28		
Automatische Bewegungserkennung	29		
Lautstärkeregelung	29		
Nachrichtenaufzeichnung	29		

Sehr geehrte Kundin, sehr geehrter Kunde,
wir bedanken uns, dass Sie sich für unser Produkt entschieden haben. Bitte lesen Sie die folgende Bedienungsanleitung, vor der Inbetriebnahme, aufmerksam durch und bewahren Sie sie für späteres Nachschlagen gut auf. Eine aktuelle Version dieser Anleitung finden Sie auf www.rev.de mit Hilfe der Artikelnummer oder Typnummer. Bitte beachten Sie, dass die iOS und Android Version der App leicht vom Design abweichen können.

Sicherheitshinweise

- Vor Inbetriebnahme diese Anleitung sorgfältig durchlesen! Gebrauchsanweisung beachten, aufbewahren und an Nachbesitzer weitergeben!
- Installation nur durch Elektrofachkraft.
- Alle Komponenten auf Schäden überprüfen! Bei Beschädigungen am Gerät oder losen Schrauben: Produkt nicht anschließen und nicht in Betrieb nehmen!
- Dieses Produkt ist für normale Haushaltsanwendungen geeignet; es darf nicht als Sicherheitseinrichtung eingesetzt werden!
- Als Spannungsquelle für das Netzteil darf nur eine ordnungsgemäße Netzsteckdose (230V~, 50Hz) des öffentlichen Versorgungsnetzes verwendet werden.
- Gehäuse nicht öffnen!
- Führen Sie keine eigenmächtigen Reparaturen oder Änderungen am Gerät durch!
- Sobald Sie mehrere Geräte verwenden, achten Sie auf ausreichenden Abstand zwischen den Geräten (ca. 1,5m – 2m)!
- Stellen Sie sicher, dass zur guten Belüftung genug Freiraum um das Gerät vorhanden ist! Alle Objekte im Umkreis des Gerätes sollten mindestens 10cm entfernt sein!
- Einsatz des Gerätes nur unter Beachtung der technischen Daten!
- Das Gerät ist nicht für den rauen Einsatz (z.B. Baustellen) geeignet!
- Dieses Gerät ist mit IP54 gekennzeichnet und darf im Außenbereich betrieben werden.
- Das Gerät muss frei zugänglich bleiben (auch im Betrieb).
- Gerät nicht abgedeckt betreiben. Dies könnte zu gefährlichen Hitzestaus führen!
- Spannungsfrei nur bei gezogenem Stecker!
- Nicht in Räumen mit Explosionsrisiko benutzen (z. B. Schreinerei, Lackierbetrieb oder ähnliches)!



- Betreiben Sie das Gerät nicht an, auf oder in der Umgebung offener Flammen (z.B. Kerzen)!
- Nicht mit nassen Händen bedienen!
- Setzen Sie das Gerät nicht dem direkten Sonnenlicht aus und schützen Sie es vor starker Hitze!
- Dieses Gerät ist nicht für die Benutzung durch Personen (inklusive Kinder) vorgesehen, deren physische, sensorische oder mentale Fähigkeiten begrenzt sind, oder Erfahrung und Wissen fehlt! Benutzung des Gerätes durch diese Personen nur, sofern sie von einer für ihre Sicherheit verantwortlichen Person überwacht werden oder in die Benutzung des Gerätes eingeführt wurden!
- Die Aufsicht und Benutzung des Gerätes muss von einer verantwortungsvollen Person erfolgen!
- Achten Sie darauf, dass dieses Produkt nicht in die Hände von Kindern oder unbefugten Personen gelangen kann!
- Niemals mit offenem Gehäuse, fehlender oder beschädigter Abdeckung des Anschlussraumes betreiben!
- Ziehen Sie das Gerät vor der Reinigung aus der Steckdose oder trennen es vom Stromnetz! Nehmen Sie für die Reinigung nur ein trockenes, fusselfreies Tuch – keine scheuernden oder ätzenden Reinigungsmittel.
- Das Gerät kann unter starkem Funkfrequenz-Einfluss nicht wie unter normalen Bedingungen betrieben werden. In diesem Fall ist eine Änderung des Standortes notwendig!
- Ein Umbauen oder Verändern des Produktes beeinträchtigt die Produktsicherheit. Achtung Verletzungsgefahr!
- Behandeln Sie das Produkt sorgfältig. Es kann durch Stöße, Schläge oder Fall aus bereits geringer Höhe beschädigt werden.
- Das Gerät darf nur für den vorgesehenen Zweck, gemäß dieser Gebrauchsanweisung, verwendet werden.
- Ziehen Sie den Netzstecker des Gerätes bei Störungen während des Betriebes.
- Das Gerät ist ausschließlich für den Haushaltsgebrauch oder ähnliche Verwendungszwecke bestimmt. Es darf nicht für gewerbliche Zwecke verwendet werden!
- Bereiche, die von der Kamera gefilmt werden, müssen laut aktueller Rechtsprechung gekennzeichnet werden. Bitte beachten Sie diese Bestimmungen beim Betreiben des Gerätes.

Vorbereitung

Laden Sie den Batteriepack vollständig auf, indem Sie ihn mit dem mitgelieferten USB-Ladekabel an eine USB-Stromquelle anschließen. Wenn Sie ein USB-Netzteil verwenden, beachten Sie die Angaben unter „Technische Daten“. Die Ladeanzeige leuchtet blau, sobald der Batteriepack vollständig geladen ist.

Verbinden Sie den Batteriepack nach dem Laden mit der Unterseite der Türsprechanlage, bis sie einrastet.

Hinweis: Wenn Sie nicht warten wollen, um Ihre Türsprechanlage zu nutzen, folgen Sie dieser Anleitung um die Türsprechanlage einzurichten. Wir empfehlen jedoch, den Batteriepack vor der Inbetriebnahme vollständig aufzuladen.

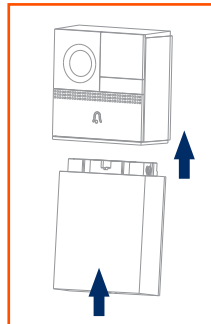
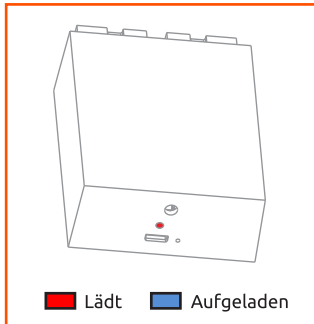

Drahtlose Montage (Batteriebetrieb)

Schritt 1:

Demontieren Sie die Unterseite der Türsprechanlage wie in der Abbildung gezeigt.

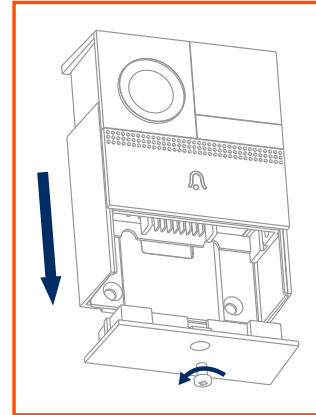

Schritt 2:

Befestigen Sie die Halterung an der Wand.

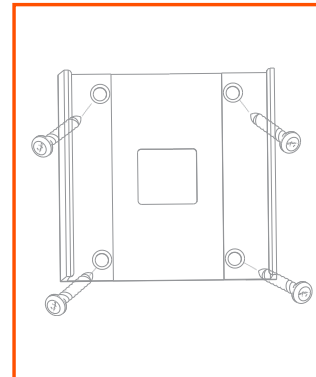

Hinweis: Bevor Sie die Halterung an die Wand schrauben, prüfen Sie, ob die Türsprechanlage an dieser Stelle funktioniert. Wenn nicht, müssen Sie Ihr WLAN erweitern oder einen anderen Standort wählen.

Montieren Sie die Türsprechanlage mindestens 1,3m über dem Boden für den optimalen Betrieb (beste Höhe ist etwa 1,6m über dem Boden).



Schritt 3:

Die Türsprechanlage in die Halterung einrasten lassen.

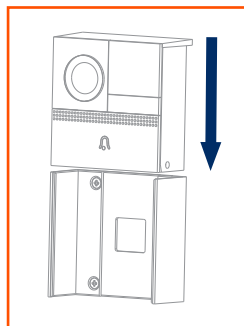

Schritt 4:

Richten Sie den Batteriepack mit der Verriegelung (Bajonettverschluss) aus und schieben Sie den Batteriepack in die Türsprechanlage.

Hinweis: Nach ein paar Sekunden erfolgt ein leises, summendes Geräusch, welches die elektrische Verriegelung des Batteriepacks mit der Türsprechanlage signalisiert.

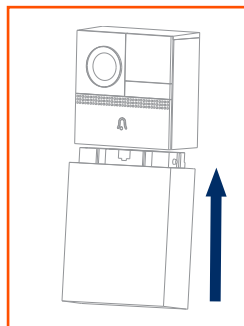

Verkabelte Montage

Wenn Sie die Türsprechanlage an eine vorhandene Türsprechanlage anschließen möchten, wird ein Transformator mit einer Spannung von 8-24VAC, 1A benötigt. Sie können die Leistung des Transformators nutzen, um die Türsprechanlage zu betreiben. Dann müssen Sie den Spannungswandler zwischen Spannungsquelle und Türsprechanlage montieren. Dadurch wird die vorhandene Stromversorgung für die Türsprechanlage in 5VDC umgewandelt.

Hinweis: Vor der Montage die Anlage unbedingt spannungsfrei schalten!

Schritt 1:

Entfernen Sie Ihre vorhandene Türsprechanlage. Wenn Sie eine vorhandene Türsprechanlage ersetzen, trennen Sie diese zuvor von der Stromversorgung. Dann entfernen Sie sie von der Wand und klemmen die Drähte ab.

Installieren Sie den Spannungswandler.

Jedes Eingangskabel vom Spannungswandler (8-24VAC) muss mit den Kabeln verbunden werden, die aus der Wand kommen.

Hinweis: Bevor Sie die Halterung an die Wand schrauben, prüfen Sie, ob die Türsprechanlage an dieser Stelle funktioniert. Wenn nicht, müssen Sie Ihr WLAN erweitern oder einen anderen Standort wählen.

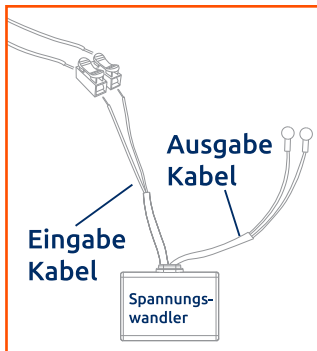

Schritt 2:

Nehmen Sie die Halterung und die untere Kappe von der Türsprechanlage. Verbinden Sie das Ausgangskabel mit den beiliegenden Schrauben auf der Rückseite der Türsprechanlage (rotes Kabel an den Pluspol). Dann kleben Sie die selbstklebende Abdeckung in die dafür vorgesehene Markierung um das Eindringen von Wasser zu verhindern.

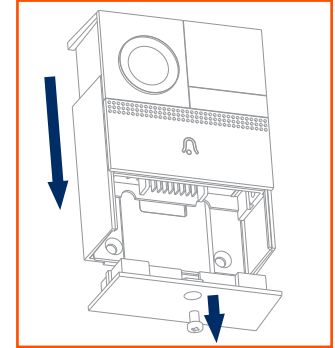

Montage entfernt von Position von vorheriger Anlage

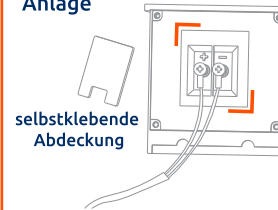

Montage an gleicher Position von vorheriger Anlage

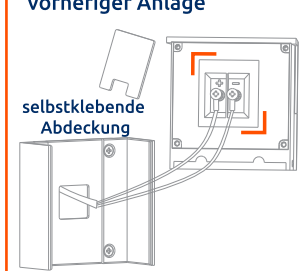

Montieren Sie die Türsprechanlage mindestens 1,3m über dem Boden für den optimalen Betrieb (beste Höhe ist etwa 1,6m über dem Boden). Siehe auch Bild Seite 10.

Schritt 3:

Befestigen Sie die Halterung an der Wand und schieben Sie die Türsprechanlage in die Halterung.

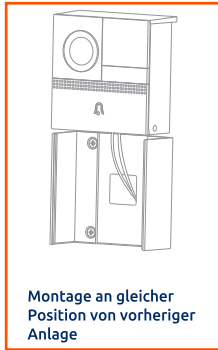

Schritt 4:

Befestigen Sie die untere Kappe an der Türsprechanlage mit der Schraube.

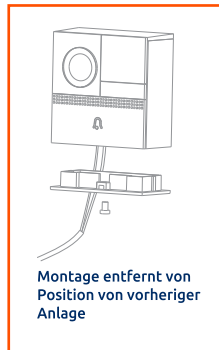
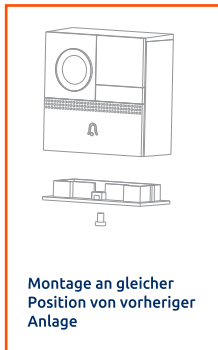

Türsprechanlage mit Ihrem Mobilgerät verbinden (QR-Code)

Schritt 1:

Suchen und laden Sie die App „Link2HomeCom“ in Google Play oder im App Store.

Öffnen Sie die App und erstellen Sie ein Benutzerkonto (unterer Link) oder melden Sie sich an.

Hinweis: Stellen Sie sicher, dass Sie ein sicheres Passwort zwischen 6-18 Zeichen erstellen.

Hinweis: Vergewissern Sie sich, dass Ihr Mobilgerät mit Ihrem WLAN-Heimnetzwerk verbunden ist.

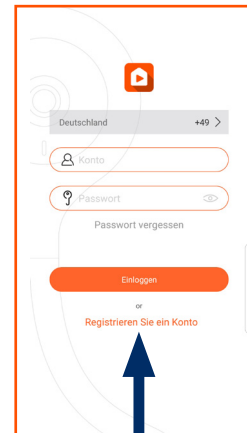

Schritt 2 :

Beachten Sie vor dem ersten Gebrauch den Punkt „Vorbereitung“.

Schritt 3 :

Öffnen Sie die App. Melden Sie sich mit Ihrem Benutzernamen und Ihrem Passwort an.

Tippen Sie auf das „+“ - Symbol oben rechts und wählen Sie den Gerätetyp, welchen Sie hinzufügen wollen. Oder tippen Sie auf das große „+“ - Symbol in der Mitte des Bildschirms.

Folgen Sie den Anweisungen in der App.

Hinweis: Während der Verbindung sollten WLAN-Router, Mobilgerät und Türsprechanlage in unmittelbarer räumlicher Nähe zueinander sein.

Hinweis: Die Türsprechanlage geht in den Ruhemodus, wenn Sie nichts tun. Wenn dies der Fall ist, drücken Sie den Klingeltaster, um sie zu aktivieren, bevor Sie sie in der App einrichten.



Schritt 4 :

Stellen Sie sicher, dass die Status-LED der Türsprechanlage langsam rot blinkt.

Hinweis: Wenn dies nicht der Fall ist, verwenden Sie die Reset-Nadel für ca. 5 Sekunden, um die Türsprechanlage am Boden des Batteriepacks zurückzusetzen. Die Türsprechanlage gibt einen Piepton von sich.

Bestätigen Sie einen Piepton und tippen Sie auf „Nächster Schritt“.

Geben Sie Ihr WLAN-Netzwerk und Ihr SSID-Passwort ein und tippen Sie auf „Nächster Schritt“.

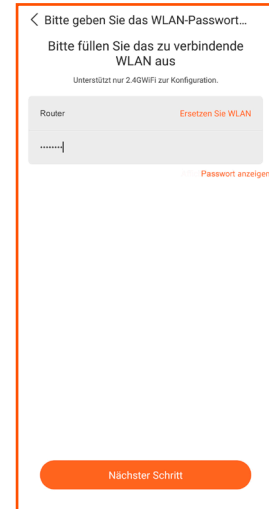
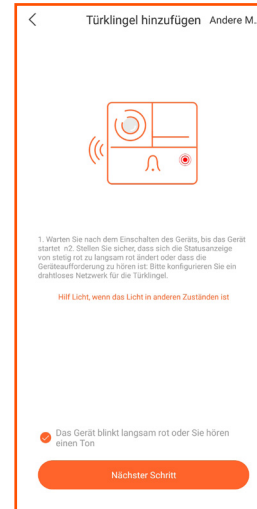

Schritt 5 :

Lassen Sie die Türsprechanlage den QR-Code scannen. Halten Sie die Türsprechanlage und das Mobilgerät maximal ca. 15 cm voneinander entfernt.

Wenn die Türsprechanlage den QR-Code gelesen hat, ertönt ein Signalton. Die Status-LED wechselt von blinkend rot zu stetig rot. Das bedeutet, dass die Türsprechanlage mit Ihrem WLAN verbunden ist.

Hinweis: Wenn dies nicht funktioniert, versuchen Sie es erneut. Wenn Sie den QR-Code nicht anzeigen oder verwenden können, können Sie alternativ den Access-Point-Modus verwenden. Weitere Informationen finden Sie auf den folgenden Seiten.

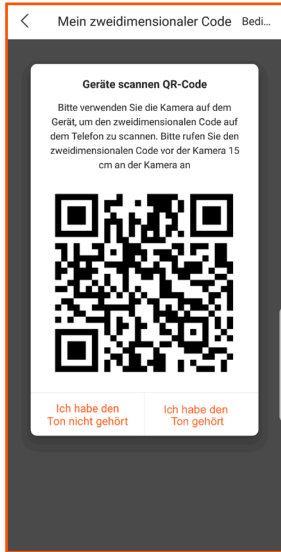

Schritt 6 :

Tippen Sie nach dem Hinzufügen auf „Fertig“, um die Türsprechanlage Ihrer Geräteliste hinzuzufügen. Sie können die Türsprechanlage jetzt in Ihrer Geräteliste sehen.

Hinweis: Es ist am besten, zuerst die Türsprechanlage in den Ruhemodus zu schalten (blaue LED erlischt), indem Sie ein paar Sekunden warten und dann in Ihrer App die Türsprechanlage antippen, um Sie aufzuwecken.

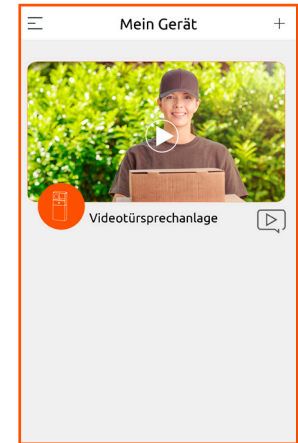
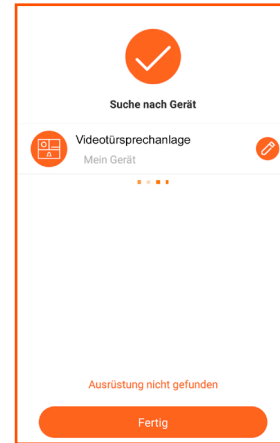

Türsprechanlage mit Ihrem Mobilgerät verbinden (Access-Point-Modus)

Schritt 1-3

Siehe Schritt 1-3 des Punktes „Türsprechanlage mit Ihrem Mobilgerät verbinden (QR-Code)“.

Schritt 4:

Stellen Sie sicher, dass die Status-LED der Türsprechanlage langsam rot blinkt.

Hinweis: Wenn dies nicht der Fall ist, verwenden Sie die Reset-Nadel für ca. 5 Sekunden, um die Türsprechanlage am Boden des Batteriepacks zurückzusetzen. Die Türsprechanlage gibt einen Piepton von sich.

Bestätigen Sie einen Piepton.

Tippen Sie oben rechts auf „Andere Methoden“ und wählen Sie den Access-Point-Modus.

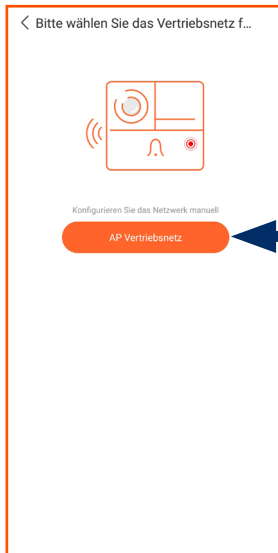

Schritt 5:

Wählen Sie Ihr WLAN-Netzwerk und geben Sie Ihr SSID-Passwort ein und tippen Sie anschließend auf „Nächster Schritt“.

Suchen Sie in den WLAN-Einstellungen Ihres Mobilgerätes nach dem WLAN-Netzwerk der Türsprechanlage, stellen Sie eine Verbindung mit diesem Netzwerk her („STRN-XXXX“) und kehren Sie zur App zurück.

Die App verbindet die Türsprechanlage mit Ihrem WLAN-Netzwerk. Die Türsprechanlage gibt einen kurzen Piepton von sich.

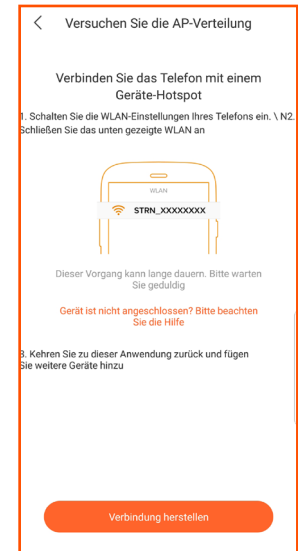
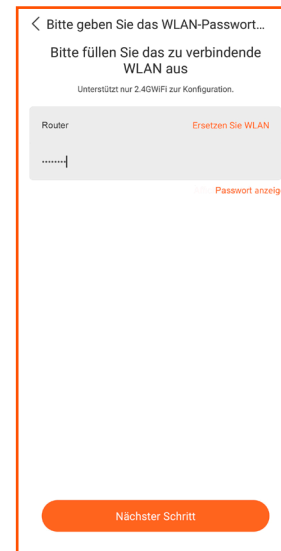

Schritt 6 :

Tippen Sie nach dem Hinzufügen auf „Fertig“, um die Türsprechanlage Ihrer Geräteliste hinzuzufügen. Sie können die Türsprechanlage jetzt in Ihrer Geräteliste sehen.

Hinweis: Es ist am besten, zuerst die Türsprechanlage in den Ruhemodus zu schalten (blaue LED erlischt), indem Sie ein paar Sekunden warten und dann in Ihrer App die Türsprechanlage antippen, um Sie aufzuwecken.

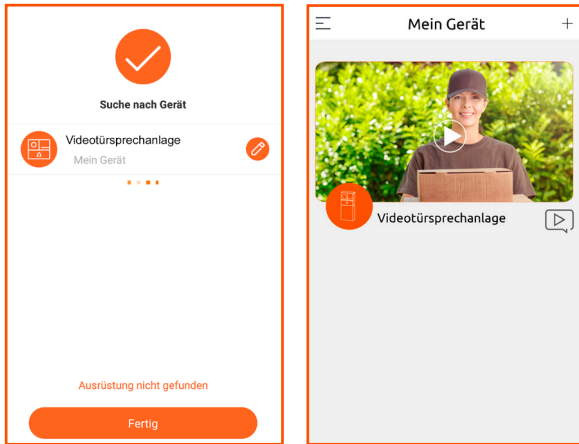

Nutzung über das Mobilfunknetz

Sie können die Türsprechanlage in Verbindung mit der App auch über das Mobilfunknetz nutzen. Hierfür muss Ihr Mobilgerät mit dem Mobilfunknetz verbunden sein. Für eine reibungslose Funktion wird eine 3G oder 4G Verbindung vorausgesetzt.

Funktionen und Einstellungen

Benutzerarten

Sobald Sie die Türsprechanlage verbunden haben, sind Sie der Administrator der Türsprechanlage. Damit andere Benutzer auch eine Verbindung mit dieser Türsprechanlage herstellen können, müssen Sie sie als Freunde hinzufügen.

- **Administrator:** Die erste Person, die die Türsprechanlage konfiguriert und verbindet. Administratoren haben die Berechtigungen zu verwalten und zu teilen.
- **Freunde:** Haben keine Berechtigung die Türsprechanlage zu verwalten oder zu teilen. Sie müssen jedoch die App heruntergeladen und installiert haben. Freunde können nur den Anruf der Türsprechanlage entgegennehmen und mit dem Besucher sprechen.

Freunde hinzufügen

Tippen Sie auf die linke obere Ecke und gehen Sie zu „Freunde“.

Geben Sie die E-Mail-Adresse des Freundes den Sie hinzufügen möchten ein und tippen Sie auf „Hinzufügen“.

Hinweis: Benutzer, die die App heruntergeladen und ein Benutzerkonto erstellt haben, erhalten eine E-Mail oder Benachrichtigung zur Teilnahme. Nutzer, die die App nicht heruntergeladen und kein Benutzerkonto erstellt haben, können nicht als Freund hinzugefügt werden und die Türsprechanlage nicht nutzen.

Sobald der eingeladene Nutzer verbunden ist, kann er den Anrufer der Türsprechanlage entgegennehmen und mit dem Besucher sprechen.

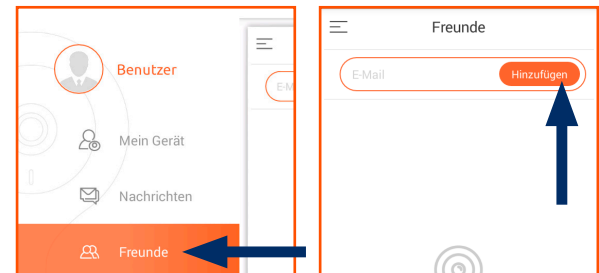

Anruf entgegennehmen

Wenn ein Besucher die Türklingel betätigt, erhalten Sie einen Anruf auf Ihrem Mobilgerät. Sie können nun den Anruf annehmen oder ablehnen. Sobald Sie den Anruf angenommen haben können Sie den Besucher sehen und mit ihm sprechen.

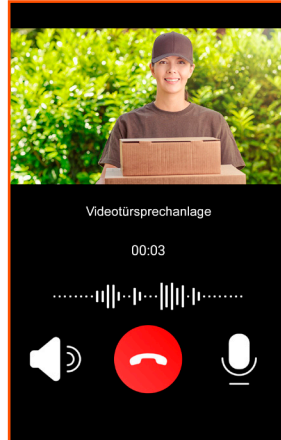

Live-Ansicht oder gespeichertes Video ansehen

Tippen Sie auf die Türsprechanlage in der Geräteliste. Wischen Sie den Bildschirm nach rechts oder links um zwischen „Live-Ansicht“ und „Wiedergabe“ (gespeichertes Video) zu wählen, oder tippen Sie auf die entsprechende Schaltfläche.

Im **Live-Ansicht-Modus** haben Sie folgende Möglichkeiten:

- Bewegungserkennung (de)aktivieren
- Gong (de)aktivieren
- Teilen
- Aufnahme starten
- Schnappschuss machen
- Mit Personen über die Türsprechanlage sprechen, auch ohne dass die Türklingel betätigt wurde

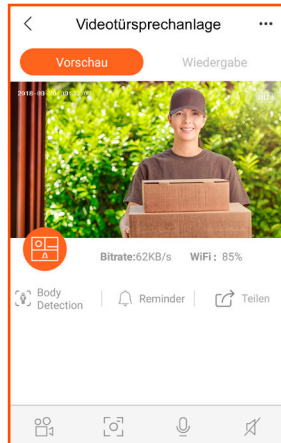

- Das Mikrofon der Türsprechanlage (de)aktivieren, um Gespräche über die Türsprechanlage zu hören, auch ohne dass die Türklingel betätigt wurde

Hinweis: Bilder und Videos werden auf dem lokalen Laufwerk des Mobilgerätes gespeichert.

Im **Wiedergabe-Modus** haben Sie folgende Möglichkeiten:

- Alle Videos die bei erfassten Bewegungen aufgezeichnet wurden ansehen
- Videoaufzeichnungen starten/stoppen
- Screenshot einer Videoaufzeichnung machen
- Video abspielen
- Videodateien eines bestimmten Datums anfordern und ansehen
- Ton der Videoaufzeichnung an/ausschalten

Hinweis: Um die Wiedergabe-Funktion nutzen zu können, müssen Sie eine Micro-SD-Karte in die Türsprechanlage einlegen. Hier werden die Videodateien gespeichert.

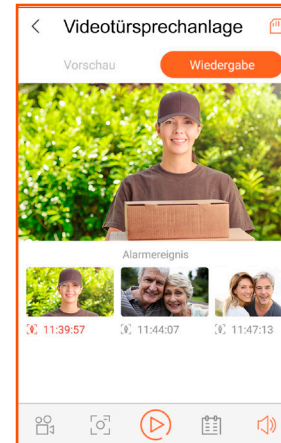

Alarmmitteilung

Sie können auf alle Alarmmitteilungen zugreifen, indem Sie auf das kleine Video-Symbol rechts neben dem Gerätenamen tippen. Oder Sie tippen auf die linke obere Ecke, anschließend auf „Nachrichten“ und wählen Sie die Türsprechanlage aus.

Alarmmitteilungen werden verschickt wenn ein Besucher die Türklingel betätigt oder wenn Bewegungen erfasst werden.

In der Liste der Alarmmitteilungen können Sie einen von der Türsprechanlage aufgenommenen Schnappschuss sehen. Tippen Sie auf das Bild, um es sich in voller Größe anzeigen zu lassen.

Bei Ihren Alarmmitteilungen können Sie auch aufgezeichnete Videos ansehen. Tippen Sie auf das Video-Symbol auf der linken Seite, um Videos anzusehen.

Hinweis: Um ein Alarm-Video anzuschauen, muss eine Micro-SD-Karte im Gerät eingelegt worden sein.

Sie können alle oder ausgewählte Mitteilungen löschen, indem Sie auf das Papierkorb-Symbol in der rechten oberen Ecke tippen.

Fernaktivierung

Die Türsprechanlage befindet sich im Ruhemodus, um Strom zu sparen. Sie können sich in der App jederzeit eine Live-Ansicht anzeigen lassen. Tippen Sie hierzu in der Geräteliste auf die Türsprechanlage, nach ca. 3-4 Sekunden wird das Live-Video angezeigt.

Ereignisvideo

Wenn ein Besucher die Türklingel betätigt oder die Bewegungserkennung eine Person erkennt, nimmt die Türsprechanlage ein 20-sekündiges Ereignisvideo auf. Sie können das Video im Wiedergabe-Modus abspielen.

Hinweis: Um die Wiedergabe-Funktion nutzen zu können, müssen Sie der Türsprechanlage eine Micro-SD-Karte hinzufügen oder einen Cloud-Speicherdienst aktivieren.

Verbindung mit einem Funk-Gong

Sie können die Türsprechanlage mit einem Funk-Gong verbinden, um diese zu erweitern. Weitere Informationen dazu entnehmen Sie bitte der Anleitung des Gongs.



Artikelnummer: 0088237012 , Typ: REV-AB01A

Alle weiteren Funktionen und Einstellungen können Sie in den Geräteeinstellungen vornehmen. Tippen Sie hierzu in der Geräteliste auf die Türsprechanlage und anschließende auf „...“ in der oberen rechten Ecke.

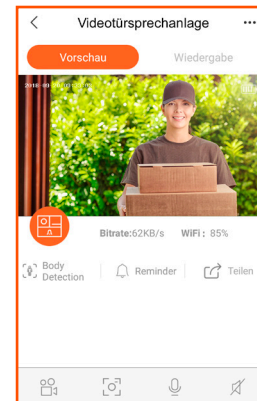

Hinweis: Der Besucher kann keine Nachricht für Sie hinterlassen (analog Anrufbeantworter)

Mit Freunden teilen

Tippen Sie hierzu auf „Teilen“.

Sie sehen alle Freunde, die Ihrem Benutzerkonto hinzugefügt wurden. Wählen Sie die Freunde (Benutzer) aus, die die Türsprechanlage bedienen sollen.

Optional können Sie das „+“ - Symbol in der rechten oberen Ecke verwenden, um Freunde direkt hinzuzufügen und die Türsprechanlage zu teilen.

Nach der Aktivierung sehen Freunde die Türsprechanlage ebenfalls in ihrer Geräteliste.

Freunde können die Türsprechanlage in ihrer Geräteliste löschen, um so die Verknüpfung zur Liste „Teilen“ aufzuheben. Sie können die Verknüpfung zur „Teilen“-Liste auch in den Einstellungen deaktivieren.

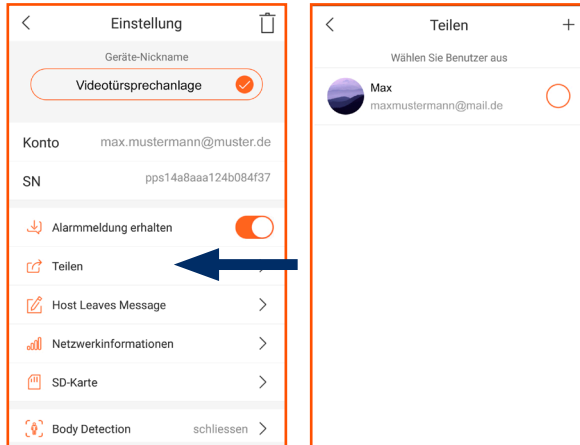

Automatische Bewegungserkennung

Wenn die Türsprechanlage eine Person erkennt, sendet sie eine Alarmmeldung an Ihr Mobilgerät und wechselt in den Wach-Modus. Wenn der Besucher nun die Türklingel betätigt, erhalten Sie schneller den Anruf. Sie können die Bewegungserkennung in drei Schritten auf eine Entfernung zwischen 2m und 4m einstellen.

Tippen Sie hierfür in den Einstellungen auf „Bewegungserkennung“ und aktivieren Sie die Funktion. Wählen Sie anschließend die gewünschte Empfindlichkeit (niedrig: 2m / mittel: 3m / hoch: 4m).

Lautstärkeregelung

Tippen Sie hierzu auf „Lautstärkeregelung“ um die Lautstärke der Türsprechanlage einzustellen.

Nachrichtenaufzeichnung

Wenn ein Besucher die Türsprechanlage betätigt und nach 20 Sekunden niemand reagiert, hört dieser eine zuvor aufgezeichnete Nachricht. Sie erhalten eine Benachrichtigung, dass ein Besucher die Türklingel betätigt hat.

Sie können die Nachrichten-Funktion aktivieren, indem Sie „...“ und dann „Nachrichtenaufzeichnung“ tippen. Tippen Sie anschließend auf das Mikrofon-Symbol und nehmen Sie eine Nachricht auf.

Verriegeln/Entriegeln des Batteriepacks

Nach Anschluss des Batteriepacks wird dieser sofort eigenständig verriegelt. Sie müssen den Batteriepack in der App entriegeln, um ihn entnehmen zu können. Nach ca. 30 Sekunden verriegelt er sich wieder.

Tippen Sie hierzu auf „Batterieverriegelung“ und anschließend auf das Schloss-Symbol zum Entsperren. Entfernen Sie anschließend den Batteriepack innerhalb von 30 Sekunden.

Hinweis: Nach Einlegen der Batterie wird der Bajonetverschluss verschlossen. Dabei ertönt ein Summton.

Hinweis: Wenn Sie versuchen, den Batteriepack ohne diese Funktion zu entnehmen, kann die Türsprechanlage unter Umständen nicht mehr ordnungsgemäß funktionieren. Schäden, die bei einer solchen unsachgemäßen Verwendung auftreten, führen zum Verlust Ihrer Gewährleistung.

Stromverbrauchsverwaltung

Hier können Sie den Stromverbrauch der Türsprechanlage sehen. Tippen Sie hierfür auf „Stromverbrauchsverwaltung“.

Löschen

Tippen Sie hierzu auf „Löschen“ oder das „Mülleimer-Symbol“ in der rechten oberen Ecke. Nachdem Sie die Eingabe bestätigt haben, wird die Türsprechanlage nicht mehr in der Geräteliste aufgeführt.

Hinweis: Wenn Sie die Türsprechanlage zu einem anderen Benutzerkonto hinzufügen möchten, müssen Sie diese zuerst aus dem ursprünglichen Benutzerkonto löschen. Andernfalls kann die Türsprechanlage aus Sicherheitsgründen keine Verbindung herstellen.

Hinweis: Nur ein Administrator kann eine Türsprechanlage von seinem Benutzerkonto löschen.

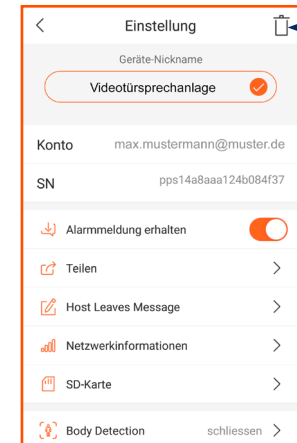
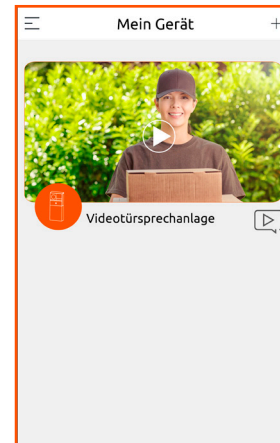

Reset

Aus Sicherheitsgründen ist es nicht möglich, einen manuellen Hard-Reset an der Türsprechanlage durchzuführen.

Nur der Administrator der die Türsprechanlage in die Geräteliste aufgenommen hat, kann sie löschen.

Wenn Sie versuchen, ein neues Benutzerkonto zu erstellen und die Türsprechanlage mit diesem Benutzerkonto zu verbinden, erscheint ein Popup-Fenster, das Sie darüber informiert, dass diese Türsprechanlage bereits mit einem anderen Benutzerkonto verbunden ist.

Sie benötigen Zugang zu diesem Benutzerkonto, um die Verknüpfung zur Türsprechanlage aufzuheben.

Nachdem die Türsprechanlage aus dem aktuellen Benutzerkonto gelöscht wurde, können Sie die Türsprechanlage auf Werkseinstellung zurücksetzen. Drücken Sie hierzu die Reset-Taste mithilfe der beigelegten Reset-Nadel. Die Türsprechanlage gibt einen Piepton von sich und die Status-LED beginnt rot zu blinken.

Hinweis: Wenn Sie das Gerät zurücksetzen, wird sich der Bajonettverschluss des Batteriekastens zur Prüfung öffnen/schließen. Dabei ertönt ein Summton.

Namensschild anbringen

Was Sie benötigen

Transparentes Etikett



Buchstaben



Anbringung

1. Nehmen Sie den Schutzfilm von der nichtklebenden Seite des Etikettes.
2. Wählen Sie die Buchstaben für das Namensschild und kleben Sie diese auf die nichtklebende Seite des Etikettes.
3. Entfernen Sie den anderen Schutzfilm vom Etikett.
4. Kleben Sie das Namensschild an die untere Kante der Türsprechanlage

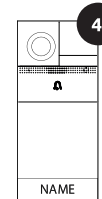

Technische Daten

WiFi Video Türsprechanlage

Typ:	REV-VD01A
Frequenz:	2,4GHz, 868,35MHz
Frequenzband:	2,4 - 2,4835GHz, 863 - 870MHz
Max. Sendeleistung:	max. 100mW, max. 30mW
Funkprotokoll:	IEEE 802.11b/g/n
Schutzklasse:	III (Schutzkleinspannung)
Schutzart:	IP54
Kamera:	Winkel diagonal: 150° Winkel horizontal: 55° Entfernung bei Dunkelheit (IR): max. 6m
Externer Speicher:	Micro-SD Karten-Slot (128GB) (nicht im Lieferumfang enthalten)
Typ:	REV-LP-10

Batteriepack für WiFi Video Türsprechanlage

Batterie:	3,6V; 6000mAh (2x 18650 Lithium Batterie), 21,6Wh, wiederaufladbar
-----------	---

USB-Netzteil*

USB:	5VDC, 1A
------	----------

*nicht im Lieferumfang enthalten

CE-Konformitätserklärung

Hiermit erklärt REV Ritter GmbH, dass der Funkanlagentyp REV-VD01A der Richtlinie 2014/53/EU entspricht. Vollständige CE-Konformitätserklärung siehe: www.rev.de unter der entsprechenden Artikel- oder Typnummer.



WEEE-Entsorgungshinweis

Gebrauchte Elektro- und Elektronikgeräte dürfen gemäß europäischer Vorgaben nicht mehr zum unsortierten Abfall gegeben werden. Das Symbol der Abfalltonne auf Rädern weist auf die Notwendigkeit der getrennten Sammlung hin. Helfen auch Sie mit beim Umweltschutz und sorgen dafür, dieses Gerät, wenn Sie es nicht mehr nutzen, in die hierfür vorgesehenen Systeme der Getrenntsammlung zu geben. RICHTLINIE 2012/19/EU DES EUROPÄISCHEN PARLAMENTS UND DES RATES vom 04. Juli 2012 über Elektro- und Elektronik-Altgeräte.



Batterie-Entsorgungshinweis

Batterien und Akkus dürfen nicht in den Hausmüll. Jeder Verbraucher ist gesetzlich verpflichtet, alle Batterien und Akkus, egal ob sie Schadstoffe enthalten oder nicht, bei einer Sammelstelle seiner Gemeinde/seines Stadtteils oder im Handel abzugeben, damit sie einer umweltschonenden Entsorgung zugeführt werden können. Batterien und Akkus bitte nur in entladem Zustand abgeben!



Service

Haben Sie Fragen zu unserem Produkt oder eine Beanstandung, dann informieren Sie sich bitte im Internet unter www.rev.de über die Kontaktaufnahme und Retourenabwicklung oder senden eine E-Mail an service@rev.de.

Wir weisen darauf hin, dass wir keine Sendungen ohne Retourennummer bearbeiten können und deren Annahme verweigern müssen.



REV Ritter GmbH

Frankenstr. 1-4 • D-63776 Mömbris • www.rev.de
E-Mail: service@rev.de • Service-Telefon: +49 900 1 17 1070*

*36ct/Min aus dem deutschen Festnetz, Mobilfunkpreise abweichend