

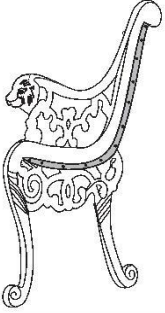

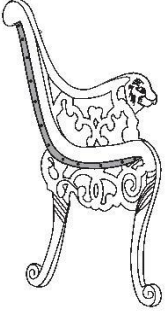



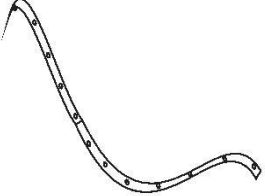

Nr.	Teile	Anzahl
A		1 St.
B		1 St.
C		3 St.
D		9 St.
E		1 St.
F		2 St.
G		14 St.
H		26 St.
I		24 St.
J		2 St.

MONTAGEANLEITUNG: Bitte unbedingt beachten und für späteren Gebrauch gut aufbewahren!

Art.-Nr. 80028, Gartenbank

SCHRITT 1

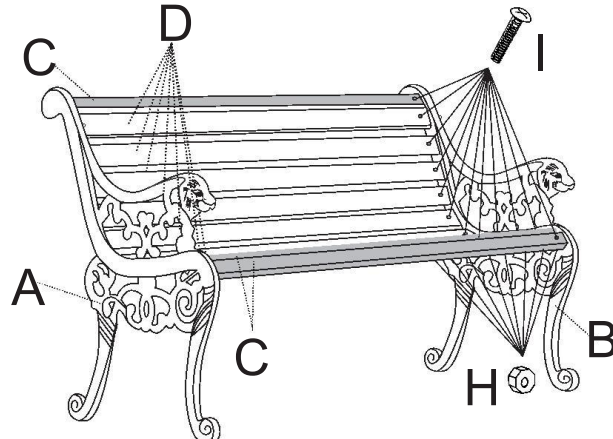

MONTIEREN SIE DIE LATTEN MIT DEN SCHRAUBEN UND MUTTERN AN DEN METALLBEINEN. DIE SCHRAUBEN IN DIESEM SCHRITT NICHT VOLLSTÄNDIG ANZIEHEN.

SCHRITT 2

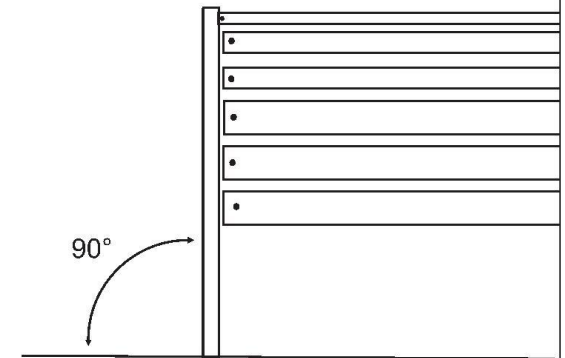

ÜBERPRÜFEN SIE, DASS DIE BEINE 90 GRAD ZUM BODEN STEHEN UND IM RECHTEN WINKEL ZU DEN LATTEN SIND. ZIEHEN SIE DIE SCHRAUBEN IN DIESEM SCHRITT VOLLSTÄNDIG FEST.

SCHRITT 3

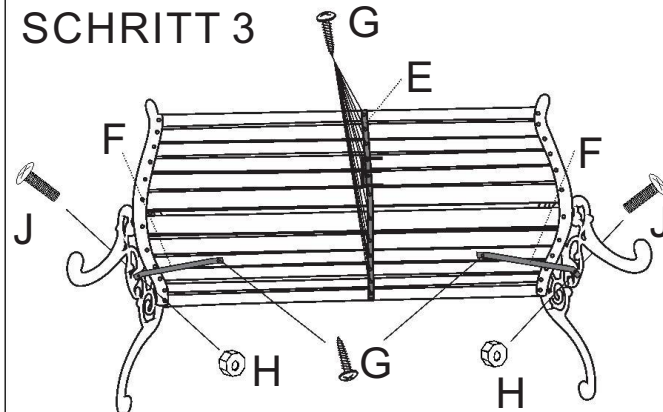

DREHEN SIE DIE BANK AUF DEM BODEN, MIT DER SITZFLÄCHE NACH UNTEN. BEFESTIGEN SIE DIE ZENTRALE HALTERUNG AN DER 12. LATTE MIT DER HOLZSCHRAUBE. ZIEHEN SIE DIE HOLZSCHRAUBE FEST AN.

SCHRITT 4

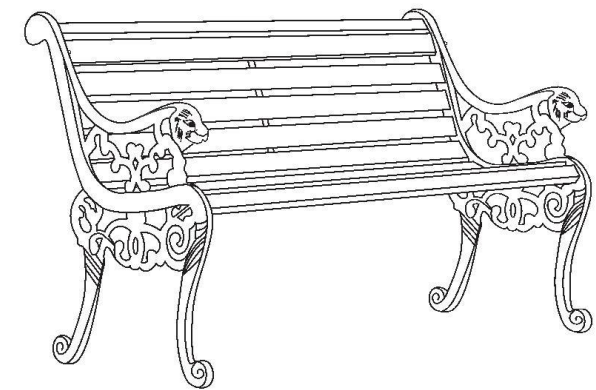

DREHEN SIE DIE BANK ZURÜCK AUF DIE BEINE UND SIE IST EINSATZBEREIT!

Bitte beachten / bestimmungsgemäßer Gebrauch

- Dieses Außenmöbel ist nur zur Verwendung im privaten Wohnbereich vorgesehen.
- Nur als Sitzgelegenheit verwenden. Das Sitzmöbel ist nicht als Leiterersatz, Unterstellbock oder Turngerät für Kinder geeignet.
- Alle Schrauben zuerst nur lose eindrehen und erst fest anziehen, wenn alle Schrauben in der richtigen Position sind.
- Zur Reinigung der Oberfläche ein feuchtes Tuch verwenden. Holzlatten von Zeit zu Zeit mit Holzfarbe nachstreichen, die Gussteile mit einer Metallfarbe für den Außenbereich.